



GEBR. PFEIFFER

**GETTING IT
DONE**





Potencia motriz revolucionaria de 11.500 kW MVR 6700 C-6 con **MultiDrive®** que opera en Brasil

PFEIFFER. CREAMOS NUEVAS REFERENCIAS. DESDE 1864.

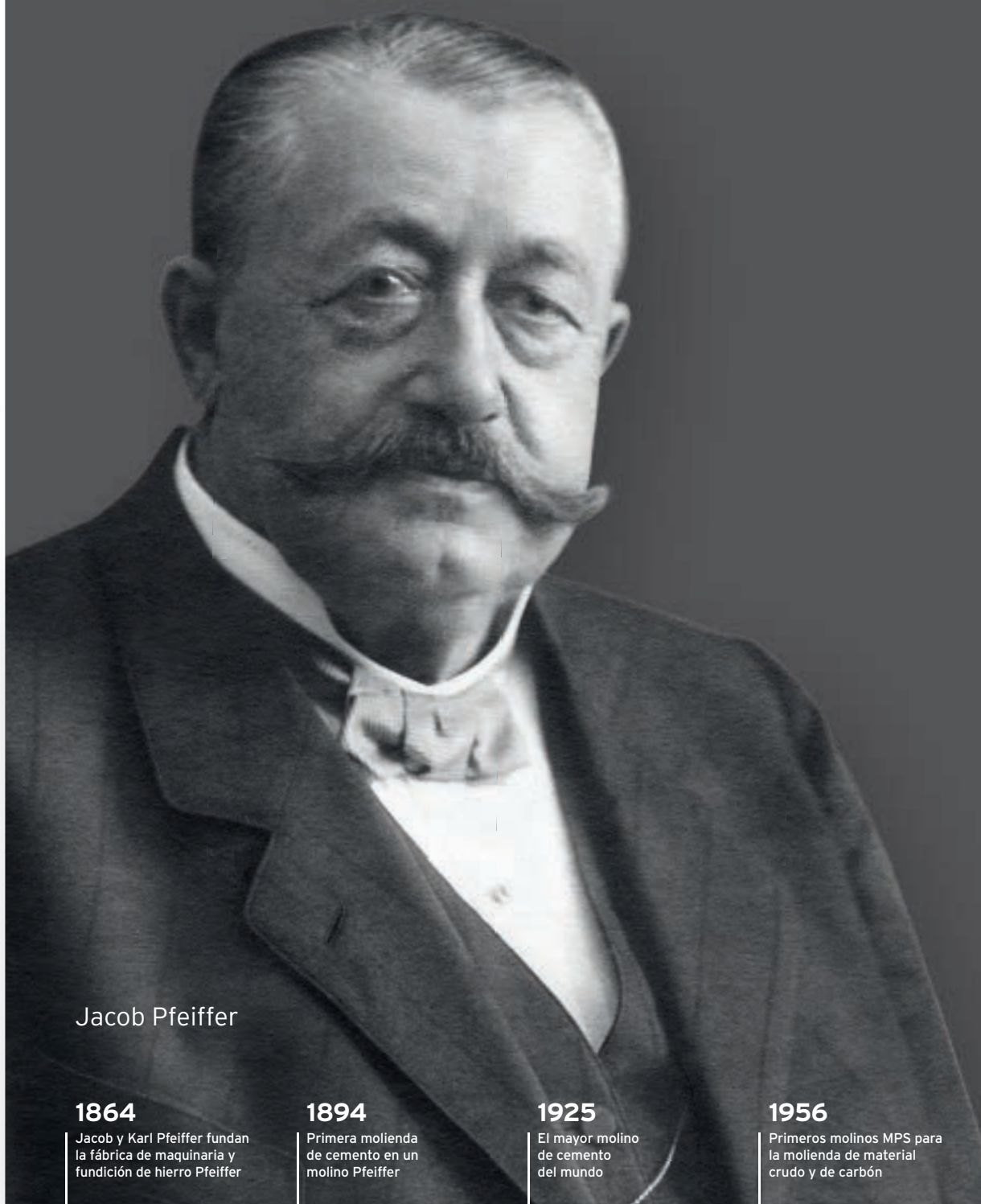

Jacob Pfeiffer

1864

Jacob y Karl Pfeiffer fundan la fábrica de maquinaria y fundición de hierro Pfeiffer

1894

Primera molienda de cemento en un molino Pfeiffer

1925

El mayor molino de cemento del mundo

1956

Primeros molinos MPS para la molienda de material crudo y de carbón

1979

Primer molino vertical para molienda de cemento



Gebr. Pfeiffer nació de una idea visionaria.

// En 1864 Jacob Pfeiffer, fundador de la empresa, tuvo la visión de moler materias primas minerales a gran escala. Y consiguió que su idea se hiciera realidad. Actualmente, la empresa puede mirar atrás con orgullo gracias a una larga serie de éxitos en el desarrollo de la tecnología de molinos más moderna.

Gebr. Pfeiffer es sinónimo de 500 empleados que siguen pasando la pasión y el entusiasmo de Jacob Pfeiffer de generación en generación. En calidad de una empresa familiar de gran tradición, vamos creando nuevos impulsos de forma continua: desde nuestros orígenes, el desarrollo de la empresa a largo plazo siempre ha sido más importante que la cosecha de éxitos efímeros. Solo así ha sido posible lanzar al mercado innovaciones tecnológicas que persisten de forma duradera: como el desarrollo del primer molino vertical para moler cemento.

La exigencia de ofrecer una gran calidad como empresa y a nivel de productos es otra de las claves en las que se basa el éxito de Gebr. Pfeiffer. Este principio, así como la voluntad de satisfacer las demandas individuales de nuestros clientes y nuestra orientación internacional, nos convierten en una de las empresas líderes del sector. //

1994

Gran impulso para los molinos MPS mediante el lanzamiento de la Serie B

2006

Primer molino MVR para la molienda de cemento

2007

Primer molino vertical con MultiDrive®

2016

El mayor molino de cemento del mundo en servicio

2017

ready2grind - Primera instalación de molienda compacta para cemento con un molino vertical



"Nos sentimos orgullosos de nuestra competencia de asesoramiento y solución de problemas. De hecho, en nuestra empresa la orientación hacia el cliente comienza mucho antes que la propia planificación de las instalaciones, lo que asegura que el cliente recibirá la máquina que se adapta a sus necesidades de forma óptima."

Dr. Caroline Woywadt, Director - Process Technology

Sus requisitos particulares. Nuestras soluciones individualizadas.

// Como proveedor de soluciones integrales, Gebr. Pfeiffer ofrece sistemas orientados hacia el mercado. Gracias a nuestra experiencia de varias décadas y a la máxima competencia de asesoramiento, somos capaces de desarrollar la instalación ideal para satisfacer cualquier necesidad del cliente.

Buen asesoramiento desde el principio: independientemente de si se trata de la caracterización de materia

prima, de ensayos prácticos en instalaciones piloto especializadas, de la concepción de instalaciones individualizadas o de la evaluación del desgaste de molinos en servicio, los expertos de Gebr. Pfeiffer le asistirán durante todo el proceso.

¿El resultado? Soluciones integrales e individuales de una sola mano, adaptadas con exactitud a su demanda."

PROVEEDOR
DE SOLUCIONES



Determinación de todos los parámetros importantes en el centro técnico



Caracterización de los productos en el laboratorio

LÍDER EN TECNOLOGÍA



El molino MVR para el máximo rendimiento

Creamos hitos tecnológicos.

// El mercado es cada vez más exigente. Por ello, Gebr. Pfeiffer invierte generosamente en los ámbitos de Diseño y Desarrollo. Nuestros ingenieros trabajan sin cesar en nuevos desarrollos y perfeccionamientos que no solo satisfacen las demandas de hoy, sino también las del mañana.

Hace tiempo que esta previsión nos ha convertido en uno de los líderes tecnológicos del sector; por ejemplo, gracias a innovaciones como el molino vertical de rodillos MPS o la instalación del mayor molino vertical del mundo, un MVR.

¡Y seguiremos manteniendo el mismo rumbo!



MultiDrive®: un desarrollo conjunto de Gebr. Pfeiffer y Flender/Siemens



Concepción de instalaciones adaptada a los requisitos individuales



Montaje del molino MPS: eficaz en numerosos sectores

La revolución de la tecnología de molienda: el molino MVR de Pfeiffer con MultiDrive®

En MultiDrive®, 3 a 6 módulos de accionamiento idénticos con una potencia total de hasta 18.000 kWh impulsan el plato de molienda con un rendimiento total de más de 1.000 t/h. La redundancia activa de accionamientos y rodillos moledores también asegura la máxima disponibilidad del molino. Por primera vez, con un solo molino MVR pueden conseguirse rendimientos para los que hasta ahora debían utilizarse 2 molinos verticales paralelamente.



Fabricación a medida y con gran precisión.

// Para nuestros clientes, la calidad y la fiabilidad son esenciales. Por ello, clientes de todo el mundo confían en los servicios de ingeniería de Pfeiffer y en la calidad suprema made in Germany.

Cada uno de nuestros molinos es único: optimizado individualmente y adaptado a los deseos del cliente. A diferencia de otros muchos fabricantes, Gebr. Pfeiffer produce los componentes más importantes de los molinos en su propia empresa: desde la pieza de fundición más pequeña hasta una instalación completa.

"Producimos en nuestra propia empresa. Nuestra capacidad de fabricación beneficia especialmente a la calidad y nos permite reaccionar con gran flexibilidad. De este modo, nuestros clientes ahorran un tiempo que a menudo marca la diferencia."

Alexander Grill, Director - Manufacturing



Fabricación individual de las máquinas en nuestros talleres



Fundición de piezas de desgaste en nuestra propia fundición



Máxima precisión de la fabricación CNC más moderna en nuestro taller mecánico



Generoso pabellón de montaje con un espacio cubierto de 17.000 m³ y capacidad de grúa de 100 toneladas

**Nuestros clientes
son muy exigentes
en cuanto a calidad.
Nosotros también.**



// Los productos Pfeiffer son el resultado de los mejores servicios de ingeniería y de una gestión de calidad integral. La minuciosa concepción de todas las fases del desarrollo de productos y el control sistemático de la calidad de productos garantizan los resultados de máximo nivel que esperan nuestros clientes. Además, las instalaciones de Pfeiffer no solo han sido optimizadas en lo referente a su rendimiento, sino también en cuanto a un desgaste mínimo y a una larga durabilidad. Así, nuestros clientes se benefician de la máxima fiabilidad y de una disponibilidad de instalaciones óptima." //

"En nuestra empresa todos los procesos se integran en un sistema de gestión certificado. Así podemos cumplir las altas exigencias de calidad de nuestros clientes en todo momento: desde la concepción hasta la entrega, e incluso más allá."

Martin Lorinser, Head of Quality Management



Nuestros productos. La solución perfecta para cada necesidad.

// No es fácil igualarnos cuando se trata de la última tecnología en preparación de materiales. Además de los molinos innovadores de las series MPS y MVR, también ofrecemos una amplia gama de maquinaria de separación, secado, apagado y calcinación. Con nosotros, obtendrá la solución ideal para cada caso de una sola mano. Naturalmente, siempre con la calidad que espera de Pfeiffer. //

Molino vertical MVR

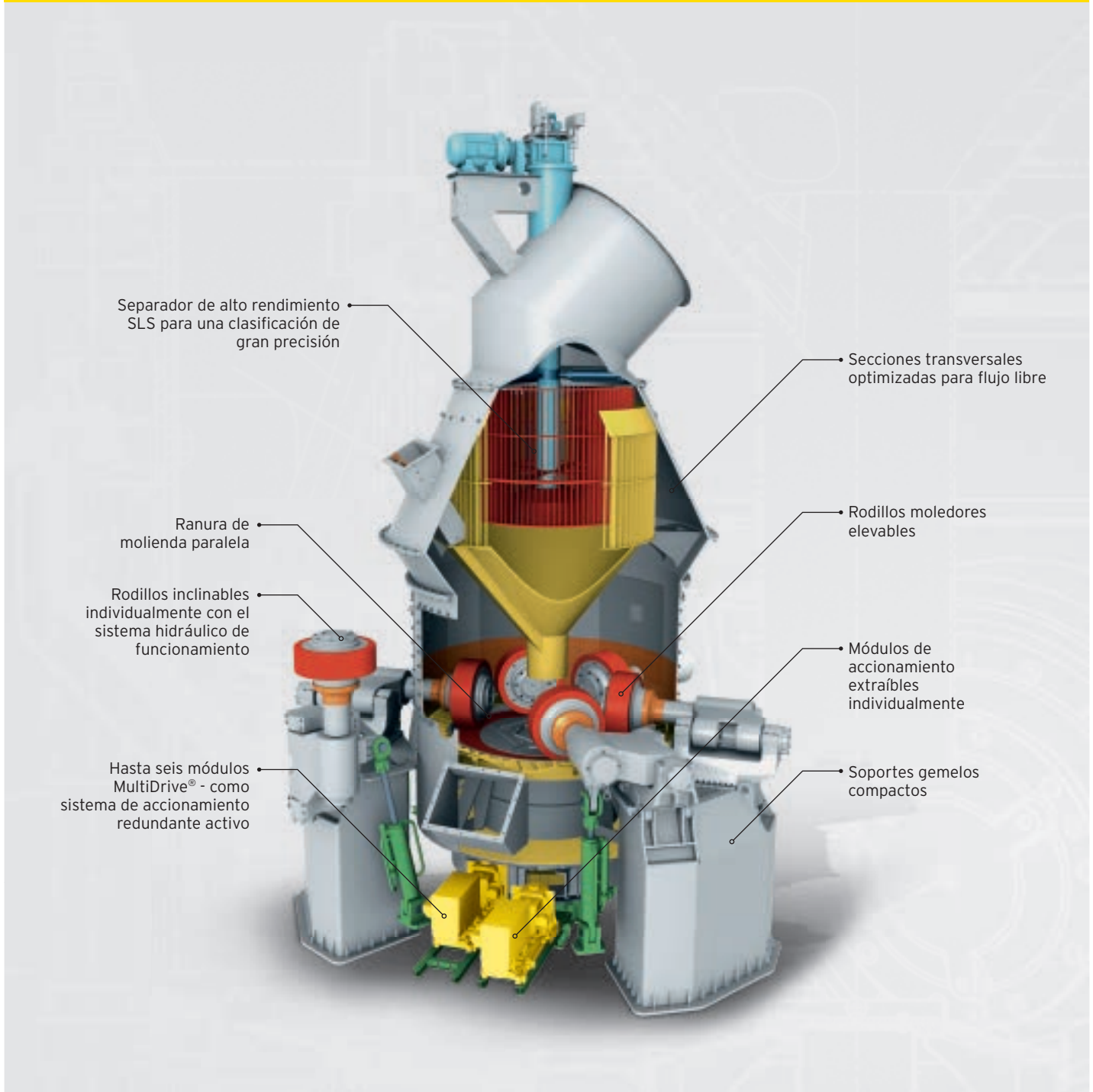

El molino óptimo para grandes rendimientos. Disponibilidad muy elevada gracias a su sistema redundante activo de accionamiento y rodillos (**MultiDrive®**), desgaste reducido y excelente sencillez de mantenimiento.

Industria	Producto de molienda
Industria cementera	Cemento Escoria granulada Material crudo

Molino vertical MPS

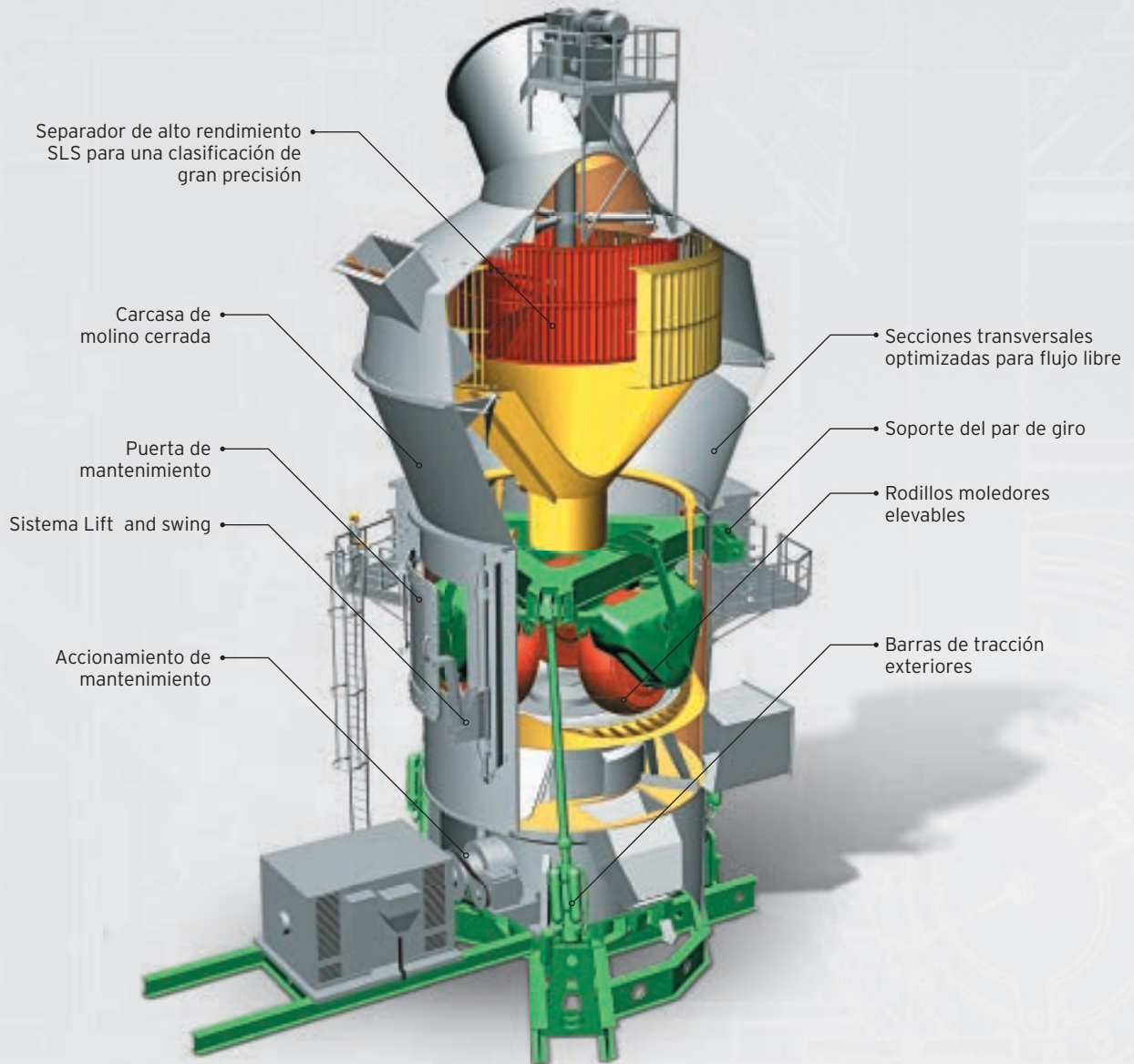

Molino muy versátil de construcción de eficiencia probada. Los reducidos gastos de inversión, consumo energético y desgaste bajos y conceptos de reparación avanzados convierten el molino MPS en una solución rentable para numerosos sectores.

Industria		Producto de molienda		
Industria cementera	Industria de productos refractarios	Carbón	Piedra caliza	Talco
Industria yesera	Industria generadora de energía	Coque de petróleo	Basalto	Puzolana
Industria de la cal	Industria del zinc y un largo etc.	Yeso	Cal viva	Caolín
Industria cerámica			Arcilla	y un largo etc.
Industria siderúrgica				
Industria química				

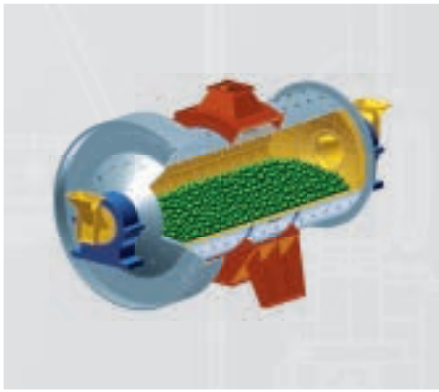

Molinos de bolas MRE y MRD

Molinos especiales concebidos para usos específicos. En los blindajes y llenados de cuerpos moledores se utilizan diferentes materiales.

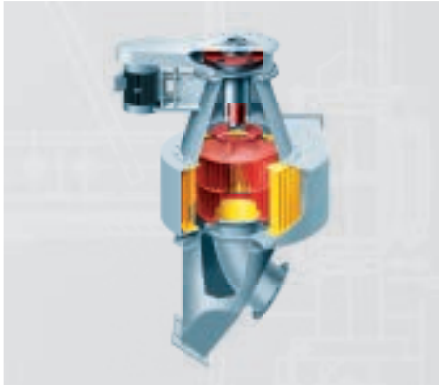

Separador de alto rendimiento SLV

Separador de gran eficiencia para tamaños de grano pequeños y medios, hasta una finura inferior a 10 μm .

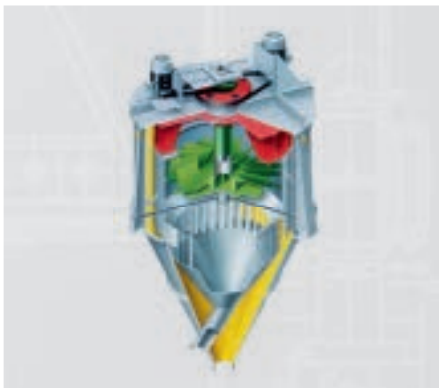

Separadores SUT y SUV

Separadores con excelente precisión de separación y gran rendimiento para tamaños de grano de separación de hasta 30 μm . Estos separadores son excelentes para despolvorear productos.

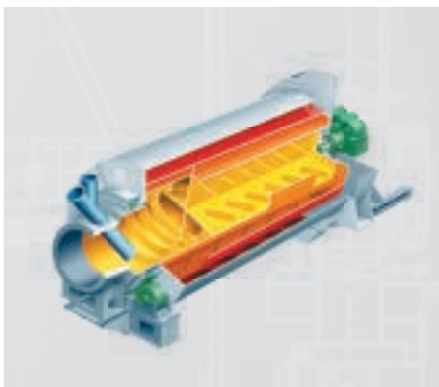

Secador Triplex TRT

Secado cuidadoso y eficiente con un mínimo consumo de energía, poco espacio requerido y breves tiempos de puesta en marcha y desconectado.



Máquinas de apagar cal KLE, KLD y KLV

Tratamiento de todas las calidades de cal viva de diferentes granos de alimentación. Para producir hidratos no expansivos con humedades residuales garantizadas inferiores al 1 %.

COMPETENCIA EN SERVICIO POSVENTA



Los especialistas están a disposición de nuestros clientes con el servicio posventa



Cursos de formación competente de la mano de ingenieros con experiencia práctica

Nuestros técnicos de montaje coordinan todas las actividades necesarias de las obras de todo el mundo.

"El buen servicio es más importante que nunca. Deseamos acompañar a cada uno de nuestros clientes desde nuestro primer encuentro y durante toda la vida útil de sus máquinas, así como poner a punto las máquinas ya existentes para las nuevas exigencias."

Rainer Krüper, Director - After Sales Service



Servicio sin limitaciones.

// Asesoramos a nuestros clientes en cada paso, y los acompañamos a lo largo de toda la vida útil de sus instalaciones. En nuestra gama de servicios incluimos la concepción y planificación de nuevas instalaciones, la reforma de las existentes, el control de montaje y puesta en servicio, así como el reequipamiento, el mantenimiento y la modernización de instalaciones

existentes. Para que pueda sacar el máximo beneficio a todo el potencial de las máquinas, ofrecemos cursos orientados hacia la práctica para su personal especializado. Y gracias a un servicio completo de repuestos, la rentabilidad de su instalación Pfeiffer está asegurada incluso muchos años después de haber decidido realizar la inversión.

Gebr. Pfeiffer: su socio para instalaciones de molienda completas de proceso optimizado.

// De un molino Pfeiffer a una instalación de molienda completa tan solo hay un pequeño paso. Gracias al conocimiento adquirido a lo largo de varias décadas en el campo de la tecnología de molinos, la idea visionaria de Pfeiffer se supera una vez más, y ofrece también el paquete completo: la instalación de molienda completa. Gebr. Pfeiffer asume la gestión de proyecto completa: planificación detallada y supervisión, adquisición y suministro, así como la ejecución de las obras de

construcción y montaje. Ofrecemos todo ello tanto para nuevos proyectos como para modernizar instalaciones existentes.

Para una rápida inserción en el mercado y menores caudales, con la instalación de molienda compacta modular ready2grind hemos vuelto a poner en marcha una innovación.



INSTALACIONES DE
MOLIENDA COMPACTAS

ready2grind®

INSTALACIONES COMPLETAS



Pfeiffer. Éxito suprasectorial.



Molienda de cemento en Brasil con MVR 6700 C-6



Molienda de carbón en Ucrania con MPS 200 BK



Molienda de piedra caliza en China con MPS 3350 B



REFERENCIAS A NIVEL MUNDIAL



Molienda de cemento en India con MVR 5600 C-4



Molienda de crudo en Canadá con MVR 5000 R-4



Molienda de cemento en Australia con MVR 6000 C-6



Molienda de crudo en Argelia con MVR 6000 R-6



Molienda de yeso incl. calcinación en Croacia con MPS 180 GC



Molienda de cal viva en Polonia con MPS 250 B

Pfeiffer. Bien establecido en todo el mundo.

// Con sede central y planta de producción principal en Alemania y filiales en India, China, Brasil, Egipto, Malasia, Rusia y EE.UU., además de representaciones y delegaciones en todo el mundo, siempre estamos allí donde nos necesita. Más de 2.800 molinos verticales Pfeiffer instalados en todo el mundo dan fe de que lideramos el mercado.

"Las numerosas referencias repartidas por todo el mundo dan fe del reconocimiento del que gozan los productos de Pfeiffer. En especial, la cantidad de pedidos sucesivos que encargan los clientes habla por sí misma y confirma la aptitud de nuestro trabajo y nuestra filosofía."

Patrick Heyd, Executive Director - Sales and Project Engineering





Gebr. Pfeiffer SE
 Barbarossastr. 50-54
 67655 Kaiserslautern, Germany
 Tel.: +49 631 4161 0
 Fax: +49 631 4161 290
 headquarters@gebr-pfeiffer.com

Gebr. Pfeiffer USA
 Tel.: +1 954 668 2008
 americas@gebr-pfeiffer.com

Gebr. Pfeiffer Brasil
 Tel.: +55 11 3255 2681
 brasil@gebr-pfeiffer.com

Gebr. Pfeiffer India
 Tel.: +91 120 618 8900
 india@gebr-pfeiffer.com

Gebr. Pfeiffer Egypt
 Tel.: +20 103 333 9581
 mena@gebr-pfeiffer.com

Gebr. Pfeiffer China
 Tel.: +86 106 590 7006
 china@gebr-pfeiffer.com

Gebr. Pfeiffer Malaysia
 Tel.: +60 376 224 252
 seasia@gebr-pfeiffer.com

Gebr. Pfeiffer Russia
 Tel.: +7 495 136 65 98
 cis@gebr-pfeiffer.com



GEBR. PFEIFFER

