



GEBR. PFEIFFER

**GETTING IT
DONE**





Potência de acionamento revolucionária de 11.500 kW: MVR-6700 C-6 com **MultiDrive®** em operação no Brasil

PFEIFFER. NÓS DAMOS O IMPULSO. DESDE 1864.



Jacob Pfeiffer

1864

Jacob e Karl Pfeiffer fundam a fábrica de máquinas e a fundição de ferro Pfeiffer

1894

Primeira moagem de cimento em um moinho Pfeiffer

1925

Maior moinho de cimento do mundo

1956

Primeiros moinhos MPS para a moagem de cru e carvão

1979

Primeiro moinho vertical para moagem de cimento



A Gebr. Pfeiffer surgiu de uma ideia visionária.

// Em 1864, o fundador da empresa, Jacob Pfeiffer, teve uma ideia visionária de moer matérias-primas minerais em grande escala. A ideia tornou-se realidade. Hoje a empresa conta com uma longa história de sucesso no desenvolvimento das mais modernas tecnologias de moinhos.

Por trás da Gebr. Pfeiffer há mais de 500 colaboradores que continuam a perpetuar, de geração em geração, a paixão e a energia de Jacob Pfeiffer. Como empresa familiar rica em tradição, estamos continuamente dando novos impulsos. Para nós, o desenvolvimento corporativo de longo prazo sempre foi mais importante do que alcançar sucessos rápidos. Somente assim, foi possível gerar inovações tecnológicas duradouras para o mercado - como o desenvolvimento do primeiro moinho vertical para a moagem de cimento.

Outro motivo para o sucesso da Gebr. Pfeiffer são os elevados padrões de qualidade que estabelecemos para nós mesmos e nossos produtos. Isto somado a consistente orientação da empresa pelas exigências específicas de nossos clientes, bem como nosso compromisso a nível internacional, tornam-nos uma das empresas líderes no setor. //

1994

Evolução dos moinhos MPS por meio da introdução da série B dos mesmos

2006

Primeiro moinho MVR para moagem de cimento

2007

Primeiro moinho vertical com MultiDrive®

2016

Maior moinho de cimento em operação no mundo

2017

ready2grind - primeiro sistema de moagem modular para cimento com um moinho vertical



„Temos muito orgulho da nossa competência em consultoria e soluções de problemas. Acreditamos que a consultoria orientada para o cliente começa bem antes do projeto da instalação, garantindo assim a solução de máquina ideal para cada projeto.“

Dr. Caroline Woywadt, Director - Process Technology

Suas exigências. Nossas soluções customizadas.

// Como fornecedor de soluções integradas, a Gebr. Pfeiffer oferece soluções de plantas inovadoras e orientadas para o mercado. Com uma experiência de décadas e a mais alta competência em consultoria, desenvolvemos o sistema ideal para cada aplicação. Bem assessorados desde o início - quer se trate da caracterização de matérias-primas, de testes em plantas piloto especiais, da concepção e do plane-

jamento de instalações customizadas, ou da avaliação do desgaste de moinhos em funcionamento - nossos clientes sempre contam com o suporte e o acompanhamento dos especialistas da Gebr. Pfeiffer a qualquer momento.

Resultado: soluções customizadas e integradas de uma única fonte precisamente adaptadas à sua necessidade.



Determinação de todos os parâmetros importantes em nosso laboratório.

Caracterização dos produtos no laboratório

LÍDER EM TECNOLOGIA



Moinho MVR para as mais altas capacidades

Nós estabelecemos marcos tecnológicos.

// O mercado sempre exige novos superlativos. Por isso a Gebr. Pfeiffer investe amplamente nas áreas de projeto e desenvolvimento. Nossos engenheiros trabalham continuamente em inovações e aperfeiçoamentos tecnológicos para satisfazer não apenas as exigências atuais de mercado, mas também as futuras.

Graças a esta maneira de pensar a frente, há muito tempo nos tornamos um dos líderes tecnológicos do setor. Como exemplo, podemos citar inovações como o moinho vertical de rolos MPS ou a instalação do maior moinho vertical do mundo, do tipo MVR. E continuaremos esta trajetória de sucesso.



MultiDrive®: um desenvolvimento em conjunto da Gebr. Pfeiffer e da Flender/Siemens



Concepção de plantas otimizadas para se adequarem a necessidades específicas



Montagem do moinho MPS - tecnologia comprovada em muitos setores da indústria

Revolucionando a tecnologia em moinhos: O moinho MVR da Pfeiffer com MultiDrive®

No MultiDrive®, a mesa de moagem é acionada por 3 a 6 módulos de acionamento idênticos com uma potência total de até 18.000 kW. Assim podem ser alcançadas capacidades de mais de 1.000 t/h. Além disso, a redundância ativa dos acionamentos e dos rolos de moagem garante a máxima disponibilidade do moinho. Pela primeira vez se conseguiu alcançar capacidades com apenas um moinho MVR, para as quais eram necessários, até então, 2 moinhos verticais operando em paralelo.



Fabricação sob medida e com alta precisão.

// Para nossos clientes, qualidade e confiabilidade são a medida de todas as coisas. Por isso, clientes de todo o mundo confiam no excepcional desempenho de engenharia da Pfeiffer e na qualidade prêmio alemã. Cada um de nossos moinhos é único - individualmente otimizado e adaptado às necessidades do cliente. Ao contrário de muitos outros fabricantes, a Gebr. Pfeiffer fabrica os principais componentes dos moinhos em sua própria oficina - desde a menor peça fundida até a máquina completa.

„Nós ainda fabricamos nossos próprios produtos. A nossa capacidade de produção visa principalmente a qualidade e, além disso, nos permite reagir com rapidez, o que resulta em um ganho de tempo muitas vezes decisivo para nossos clientes.“

Alexander Grill, Director - Manufacturing



ENGENHARIA ALEMÃ



Fabricação customizada de máquinas em nossas oficinas



Fundição de peças de desgaste na própria fundição da empresa

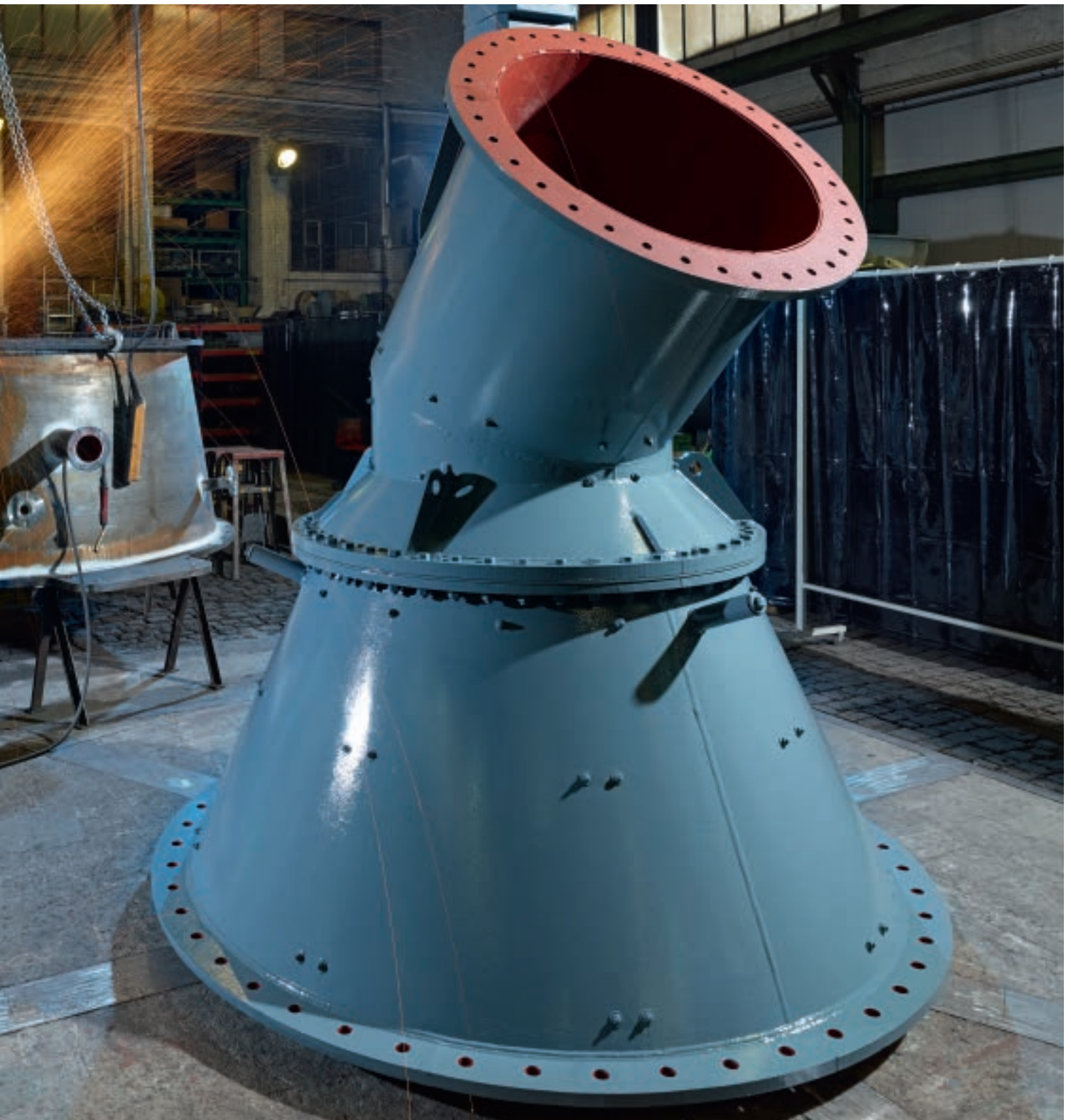

Máxima precisão utilizando as mais modernas formas de fabricação em CNC em nossa oficina mecânica



Amplio galpão de montagem (volume de 17.000 m³) e ponte rolante com capacidade de 100 toneladas.

**A exigência de nos-
sos clientes é alta.
O nosso padrão de
qualidade também.**

// Os produtos Pfeiffer são a soma do melhor desempenho de engenharia e de uma gestão de qualidade abrangente. O cuidadoso planejamento de todas as fases de desenvolvimento do produto e o monitoramento sistemático de sua qualidade, garantem os resultados de altíssimo nível esperados pelos nossos clientes.

Além disso, as plantas da Pfeiffer são projetadas não apenas para ter um bom desempenho, mas também um baixo desgaste e alta durabilidade. Desta forma, nossos clientes se beneficiam da mais alta confiabilidade e de uma ótima disponibilidade da planta. //

„Em nossa empresa, todos os processos estão integrados em um sistema de gestão certificado. Assim, asseguramos integralmente as altas exigências de qualidade de nossos clientes - desde a concepção até a entrega, e também além dela.“

Martin Lorinser, Head of Quality Management



Nossos produtos. A solução perfeita para a sua necessidade.

// Quando se trata de modernas tecnologias de preparação de materiais, não é fácil estar à nossa altura. Além dos inovadores moinhos das séries MPS e MVR, oferecemos um amplo portfólio de equipamentos para as áreas de separação, secagem, hidratação e calcinação. Para qualquer destas aplicações, possuímos a solução perfeita a partir de um único fornecedor. E obviamente sempre com a habitual qualidade Pfeiffer. //

Moinho vertical MPS

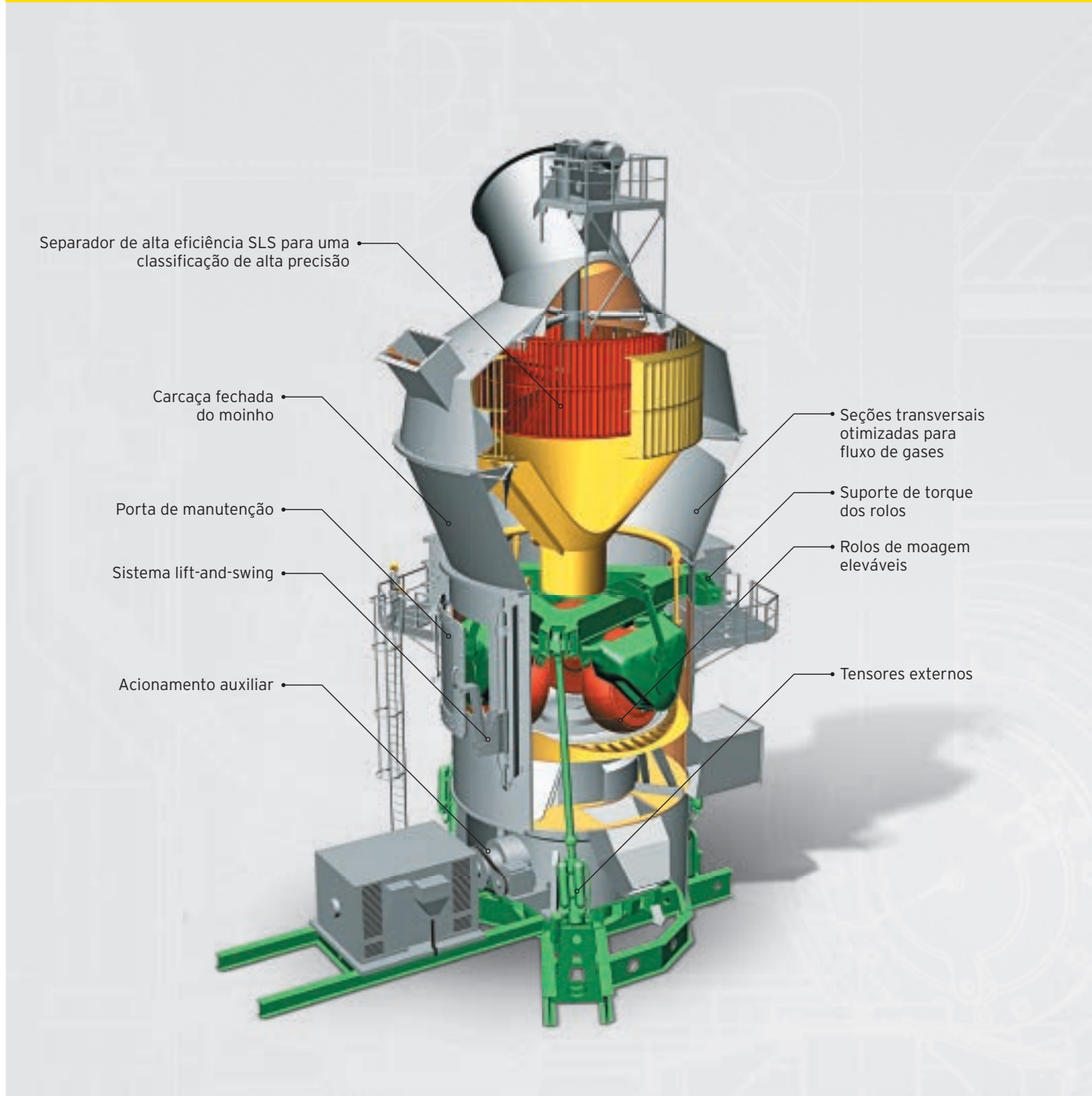

Tipo de moinho com tecnologia comprovada que pode ser utilizado em diferentes aplicações. Baixo custo de investimento, baixo consumo de energia, baixas taxas de desgaste e moderno conceito de manutenção tornam o moinho MPS uma solução econômica para inúmeros setores da indústria.

Indústria		Aplicações		
Indústria de cimento	Indústria química	Carvão	Basalto	Pozolana
Indústria de gesso	Indústria de refratários	Coque de petróleo	Cal virgem	Caulim
Indústria de cal	Indústria energética	Gesso	Argilas	e muitos outros
Indústria de cerâmica	Indústria de zinco	Calcário	Talco	
Indústria siderúrgica	e muitas outras			

Moinho vertical MVR

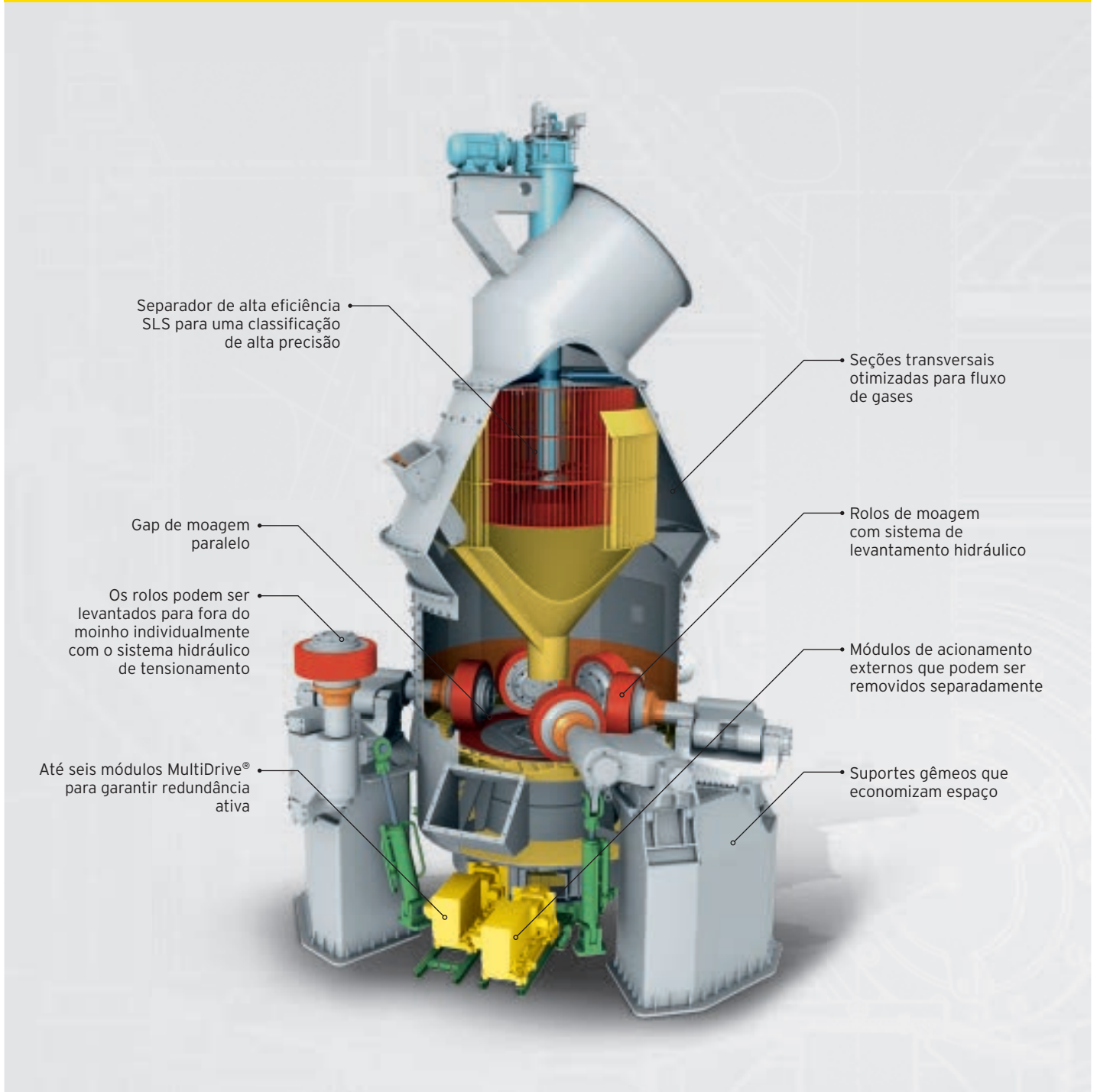

O moinho ideal para grandes capacidades. Disponibilidade muito alta por meio do sistema de rolos e acionamento (**MultiDrive®**) ativamente redundantes, baixas taxas de desgaste e excelente facilidade de manutenção.

Indústria de cimento

Cimento
Escória granulada
Cru

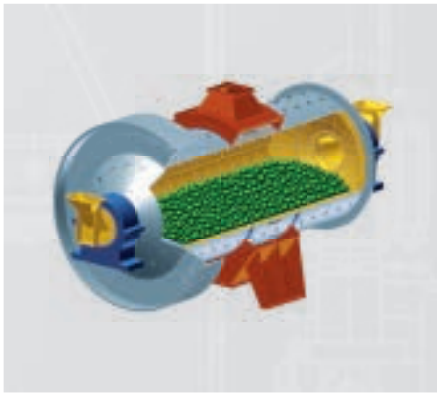

Moinhos de bolas MRE e MRD

Moinhos especiais projetados para aplicações específicas. Diversos materiais podem ser usados como revestimento e corpos moedores.

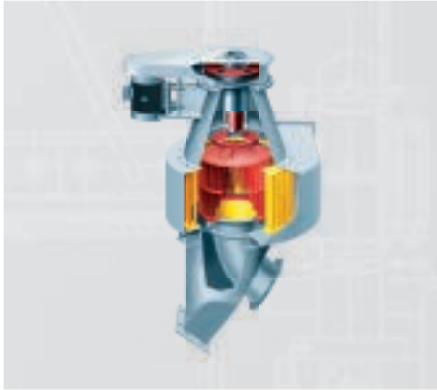

Separador de alta eficiência SLV

Separador altamente eficiente para tamanhos de partículas médias e pequenas. Faixa de granulometria abaixo de 10 μm .



Separadores SUT e SUV

Separadores com excelente precisão de separação e altas capacidades para a separação de tamanhos de partículas na faixa de 30 μm . Estes separadores são ideais para aplicações de desempoeiramento.

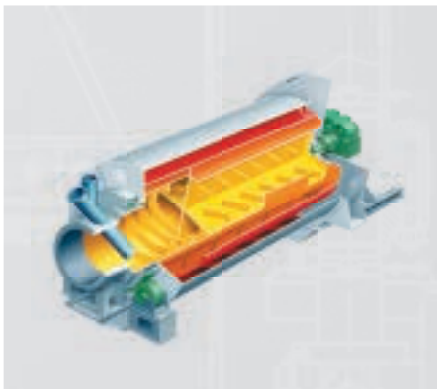

TRT Secador Triplex

Secagem cuidadosa e eficiente de material com um consumo mínimo de energia, pouco espaço requerido para instalação e tempo curto requerido para desligamento e retomada de operação.



Hidratadores de cal KLE, KLD e KLV

Processamento de todas as qualidades de cal virgem e das mais diversas granulometrias de alimentação. Para a produção de hidratos não expansivos com umidades residuais garantidas abaixo de 1%.

COMPETÊNCIA EM SERVIÇO



Especialistas em sobressalentes estão à disposição dos clientes em nossos escritórios



Treinamentos adequados realizados por engenheiros com experiência prática

Nossos supervisores de montagem coordenam todas as atividades necessárias nos canteiros de obras ao redor do mundo

„Um bom serviço é mais importante do que nunca. Queremos acompanhar cada cliente desde o primeiro encontro ao longo da vida útil de suas máquinas, como também, no longo prazo, adequando sistemas já existentes às novas exigências.“

Rainer Krüper, Director - After Sales Service



Serviço com compromisso.

// Nós assessoramos nossos clientes em todas as etapas no decorrer de todo o ciclo de vida da instalação. Nosso portfólio de serviços inclui a concepção e o planejamento de novas plantas, bem como a reforma de plantas existentes, a supervisão de montagem e de comissionamento, bem como o melhoramento, a manutenção e a modernização de instalações existentes.

Para que você possa explorar todo o potencial de seus equipamentos, oferecemos treinamentos práticos, voltados para aplicações em campo, para o seu pessoal especializado. E graças a um abrangente serviço de peças sobressalentes, garantimos a eficiência econômica de suas instalações Pfeiffer, muitos anos depois da tomada de decisão e realização do investimento inicial.

Gebr. Pfeiffer: seu parceiro para sistemas completos de moagem de processos otimizados.

// Apenas um pequeno passo separa um moinho Pfeiffer de um sistema de moagem completo. Com nossa competência baseada em décadas de experiência na área da tecnologia de moinhos, trazemos a visão Pfeiffer para o próximo nível e fornecemos também o pacote total - o sistema de moagem completo. Neste sentido, a Gebr. Pfeiffer assume a execução completa do projeto: planejamento detalhado e

supervisão, aquisição e entrega, bem como a execução dos trabalhos de construção e montagem, tanto para projetos novos como para a modernização de sistemas existentes.

Com o sistema de moagem compacto modular ready2grind, lançamos mais uma inovação para uma entrada rápida no mercado e menores taxas de produção.

SISTEMAS DE MOAGEM COMPACTOS



PLANTAS CHAVE NA MÃO



Pfeiffer. Bem-sucedida em muitos setores industriais.



Moagem de cimento no Brasil - MVR 6700 C-6



Moagem de carvão na Ucrânia - MPS 200 BK



Moagem de pedra calcária na China - MPS 3350 B



REFERÊNCIAS EM
TODO O MUNDO



Moagem de cimento na Índia - MVR 5600 C-4



Moagem de cru no Canadá - MVR 5000 R-4



Moagem de cimento na Austrália - MVR 6000 C-6



Moagem de cru na Argélia - MVR 6000 R-6



Moagem de gesso, incluindo calcinação, na Croácia - MPS 180 GC



Moagem de cal virgem na Polônia - MPS 250 B

Pfeiffer. Reconhecida no mundo inteiro.

// Com sede e produção central na Alemanha, e filiais na Índia, Malásia, China, Brasil, Rússia, Egito e EUA, bem como escritórios e representações ao redor do mundo, estamos sempre presentes onde e quando quer que você precise.

„O número de referências em todo o mundo mostra o reconhecimento desfrutado pela Pfeiffer e seus produtos. Em particular, o número de pedidos sucessivos fala por si só, reforçando assim, nosso trabalho e nossa filosofia como empresa.“

Patrick Heyd, Executive Director - Sales and Project Engineering



Primeiro moinho MVR
nos Estados Unidos
MVR 6000 R-6

Maior moinho de calcinação
de gesso do mundo
MPS 2800 GC

Primeiro ready2grind,
no continente americano
R2G 2500 C-4

Primeira solução de um
só moinho do mundo
MVR 6700 C-6 com
uma potência de propulsão de 11.500 kW



Gebr. Pfeiffer SE
Barbarossastr. 50-54
67655 Kaiserslautern, Germany
Tel.: +49 631 4161 0
Fax: +49 631 4161 290
headquarters@gebr-pfeiffer.com

Gebr. Pfeiffer USA
Tel.: +1 954 668 2008
americas@gebr-pfeiffer.com

Gebr. Pfeiffer India
Tel.: +91 120 618 8900
india@gebr-pfeiffer.com

Gebr. Pfeiffer China
Tel.: +86 106 590 7006
china@gebr-pfeiffer.com

Gebr. Pfeiffer Brasil
Tel.: +55 11 3255 2681
brasil@gebr-pfeiffer.com

Gebr. Pfeiffer Egypt
Tel.: +20 103 333 9581
mena@gebr-pfeiffer.com

Gebr. Pfeiffer Malaysia
Tel.: +60 376 224 252
seasia@gebr-pfeiffer.com

Gebr. Pfeiffer Russia
Tel.: +7 495 136 65 98
cis@gebr-pfeiffer.com



GEBR. PFEIFFER

