



GEBR. PFEIFFER



**GETTING IT
DONE**





Bahnbrechende Antriebsleistung 11.500 kW: MVR 6700 C-6 mit **MultiDrive**® produziert in Brasilien

PFEIFFER. WIR GEBEN IMPULSE. SEIT 1864.



Jacob Pfeiffer

1864

Jacob und Karl Pfeiffer gründen die Maschinenfabrik und Eisengießerei Pfeiffer

1894

Erste Zementvermahlung in einer Pfeiffer-Mühle

1925

Größte Zementmühle der Welt

1956

Erste MPS-Mühlen für die Rohmaterial- und Kohlevermahlung

1979

Erste Vertikalmühle zur Zementvermahlung



Gebr. Pfeiffer entstand aus einer Vision.

// 1864 hatte Firmengründer Jacob Pfeiffer eine Vision vom Mahlen mineralischer Rohstoffe in großem Maßstab. Die Idee wurde Wirklichkeit. Heute blickt das Unternehmen auf eine langjährige Erfolgsgeschichte in der Entwicklung modernster Mühlentechnologien zurück.

Hinter Gebr. Pfeiffer stehen über 500 Mitarbeiter, die die Leidenschaft und Tatkraft von Jacob Pfeiffer von Generation zu Generation weitertragen. Als traditionsreiches Familienunternehmen geben wir so immer neue Impulse: Seit jeher ist die langfristige Unternehmensentwicklung wichtiger als das Erzielen kurzfristiger Erfolge. Nur so war es möglich, technologische Innovationen auf den Markt zu bringen, die dauerhaft von Bestand sind - wie die Entwicklung der ersten Vertikalmühle zur Zementvermahlung.

Ein weiterer Grund für den Erfolg von Gebr. Pfeiffer ist der hohe Qualitätsanspruch, den wir an uns und unsere Produkte stellen. Das und die konsequente Orientierung an den individuellen Anforderungen unserer Kunden sowie die internationale Ausrichtung machen uns zu einem der führenden Unternehmen in der Branche. //

1994

Forcierung der MPS-Mühlen durch Einführung der B-Serie

2006

Erste MVR-Mühle für die Zementvermahlung

2007

Erste Vertikalmühle mit MultiDrive®

2016

Größte Zementmühle der Welt in Betrieb

2017

ready2grind - Erste Kompaktmahanlage für Zement mit einer Vertikalmühle



„Auf unsere Beratungs- und Lösungskompetenz sind wir sehr stolz. Kundenorientierte Beratung fängt bei uns schon lange vor der Anlagenplanung an und sichert Ihnen immer die optimale Maschinenlösung.“

Dr. Caroline Woywadt, Director - Process Technology

Ihre Anforderungen. Unsere individuellen Lösungen.

// Gebr. Pfeiffer bietet als umfassender Solution Provider innovative, marktorientierte Systemlösungen. Mit jahrzehntelanger Erfahrung und höchster Beratungskompetenz entwickeln wir für jeden Kundenbedarf die ideale Anlage.

Von Anfang an gut beraten - egal ob es um die Rohstoffcharakterisierung, Praxistests auf spezialisierten

Pilotanlagen, die Konzeption und Planung individueller Anlagen oder die Verschleißauswertung laufender Mühlen geht - die Experten von Gebr. Pfeiffer stehen bei jedem Schritt begleitend zur Seite.

Das Ergebnis: individuelle Gesamtlösungen aus einer Hand, exakt abgestimmt auf Ihre Anforderung.



Ermittlung aller wichtigen Parameter im Technikum



Charakterisierung der Produkte im Labor

TECHNOLOGIEFÜHRER



MVR 6000 C-6: Die größte Vertikalmühle Australiens ist seit 2014 in Betrieb.

Wir setzen technologische Meilensteine.

// Der Markt verlangt immer neue Superlative. Deshalb investiert Gebr. Pfeiffer großzügig in die Bereiche Konstruktion und Entwicklung. Unsere Ingenieure arbeiten kontinuierlich an technologischen Neu- und Weiterentwicklungen, die nicht nur heutigen, sondern langfristig auch den Anforderungen der Zukunft genügen werden.

Dieses vorausschauende Prinzip hat uns längst zu einem Technologieführer der Branche gemacht; beispielsweise mit Innovationen wie der MPS-Walzenschüsselmühle oder der Installation der weltgrößten Vertikalmühle, Typ MVR.

An diesem Erfolgskurs halten wir weiterhin fest.



Der MultiDrive®, eine gemeinsame Entwicklung von Gebr. Pfeiffer und Flender/Siemens

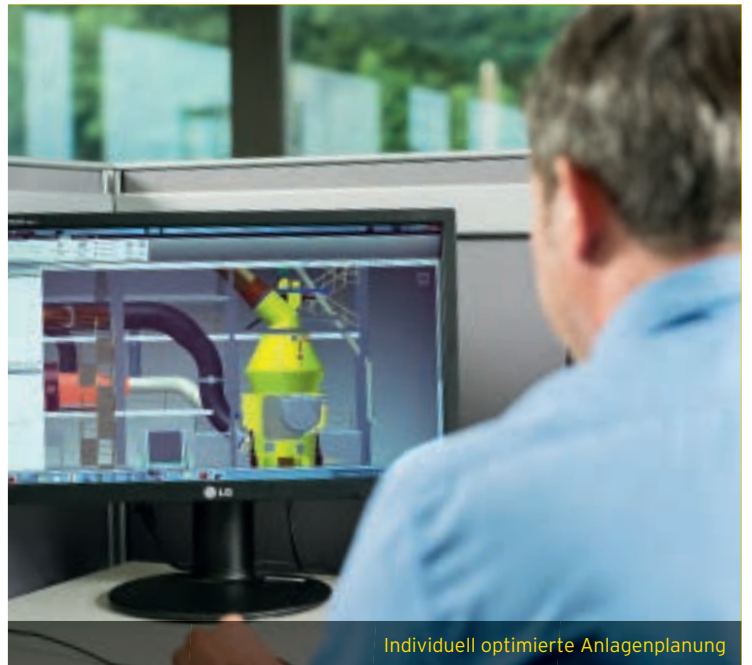

Individuell optimierte Anlagenplanung



Montage der MPS-Mühle – bewährt in vielen Branchen

Die Revolutionierung der Mühlentechnik: Die Pfeiffer-MVR-Mühle mit MultiDrive®

Beim MultiDrive® treiben 3 bis 6 baugleiche Antriebsmodule mit einer Gesamtleistung von bis zu 18.000 kW den Mahlteller an. Damit lassen sich Durchsatzraten von über 1.000 t/h realisieren. Die aktive Redundanz von Antrieben und Mahlwalzen sorgt zudem für höchste Verfügbarkeit der Mühle. Erstmals können mit nur einer MVR-Mühle Durchsatzraten erreicht werden, für die bislang 2 Vertikalmühlen parallel eingesetzt werden mussten.



Fertigung nach Maß und in Maßarbeit.

// Für unsere Kunden sind Qualität und Verlässlichkeit das Maß aller Dinge. Weltweit vertraut man deshalb auf die einmalige Pfeiffer-Ingenieurleistung und Premiumqualität made in Germany.

Jede unserer Mühlen ist ein Unikat - individuell optimiert und zugeschnitten auf die Wünsche des Kunden. Im Gegensatz zu vielen anderen Herstellern fertigt Gebr. Pfeiffer die wichtigsten Mühlenkomponenten inhouse - das reicht vom kleinsten Gussteil bis zur kompletten Maschine.

„Wir fertigen noch selbst. Unsere Fertigungstiefe kommt vor allem der Qualität zugute und macht uns außerdem besonders reaktionsfähig. So können wir unseren Kunden den oftmals entscheidenden Zeitbonus verschaffen.“

Alexander Grill, Director - Manufacturing



Individuelle Fertigung der Maschinen in unseren Werkstätten



Abguss von Schleißteilen in der firmeneigenen Gießerei



Höchste Präzision modernster CNC-Fertigung
in unserer mechanischen Werkstatt



Großzügige Montagehalle mit 17.000 m³ umbautem
Raum und 100 Tonnen Krankapazität

**Der Anspruch
unserer Kunden
ist hoch.**

**Unser Qualitäts-
standard auch.**



// Pfeiffer-Produkte sind die Summe aus bester Ingenieurleistung und einem umfassenden Qualitätsmanagement. Die sorgfältige Planung aller Phasen der Produktentwicklung und die systematische Überwachung der Produktqualität garantieren unseren Kunden Ergebnisse auf gewohnt hohem Premium-Niveau.

Pfeiffer-Anlagen sind zudem nicht nur auf Performance, sondern auch auf geringen Verschleiß und Langlebigkeit ausgelegt. Der Nutzen für unsere Kunden: höchste Zuverlässigkeit und optimale Anlagenverfügbarkeit. //

„Bei uns sind alle Prozesse in ein zertifiziertes Managementsystem eingebunden. So stellen wir die hohen Qualitätsansprüche unserer Kunden durchgängig sicher – von der Konzeption bis zur Übergabe und darüber hinaus.“

Martin Lorinser, Head of Quality Management



Unsere Produkte. Für jede Anforderung die richtige Lösung.

// Wenn es um moderne Aufbereitungstechnik geht, macht uns so schnell keiner was vor. Neben den innovativen Mühlen der MPS- und MVR-Serien bieten wir ein breites Portfolio an Maschinen für die Bereiche Sichten, Trocknen, Löschen und Kalzinieren. Aus einer Hand erhalten Sie so für jede Aufgabe die perfekte Lösung. Und das natürlich immer in der gewohnten Pfeiffer-Qualität. //

MVR-Vertikalmühle

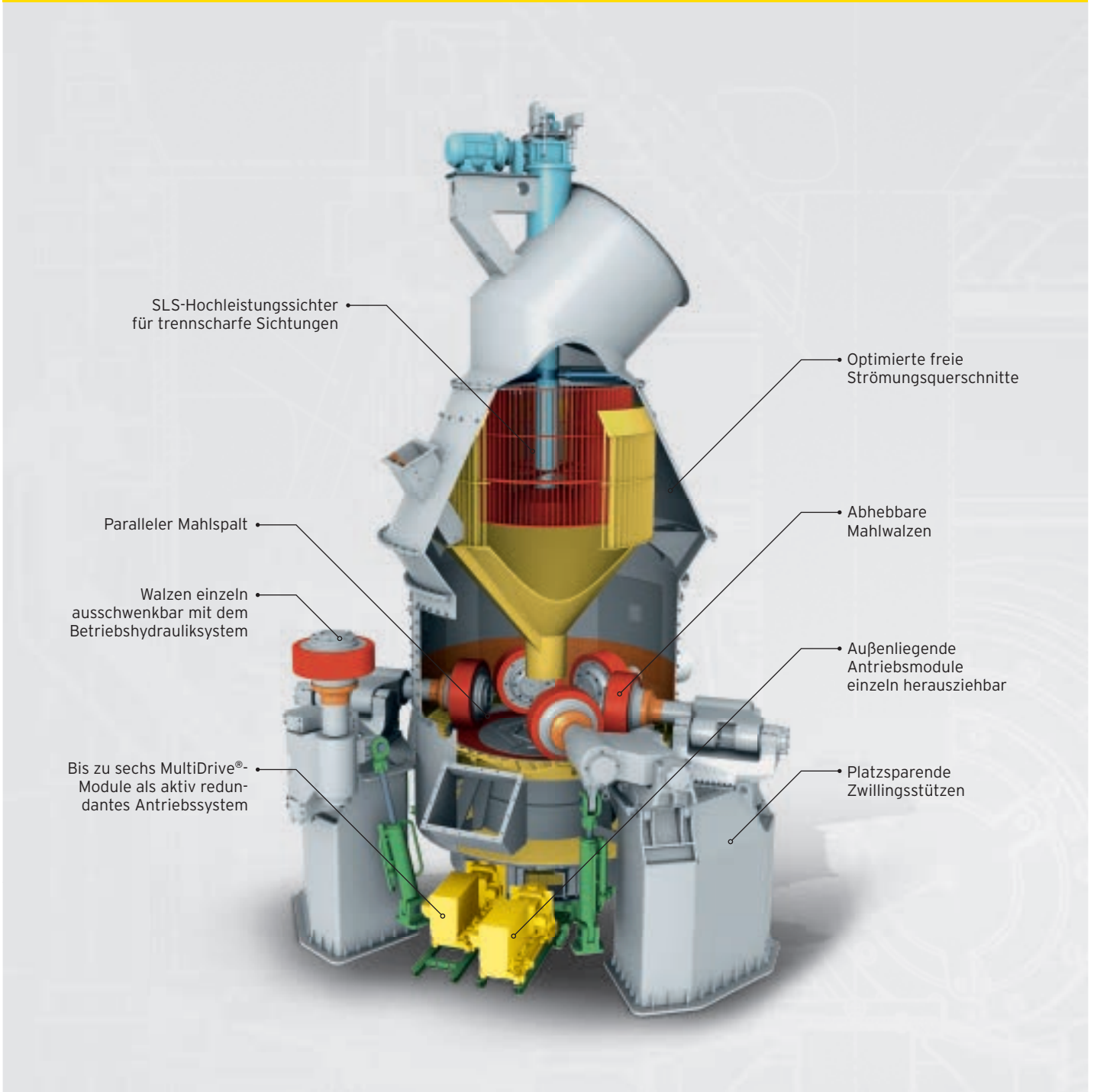

Die optimale Mühle für große Durchsatzraten. Sehr hohe Verfügbarkeit durch aktiv redundantes Walzen- und Antriebssystem (**MultiDrive®**), niedrige Verschleißraten und hervorragende Wartungsfreundlichkeit.

Industrie	Mahlgut
Zementindustrie	Zement Hüttensand Rohmaterial

MPS-Vertikalmühle

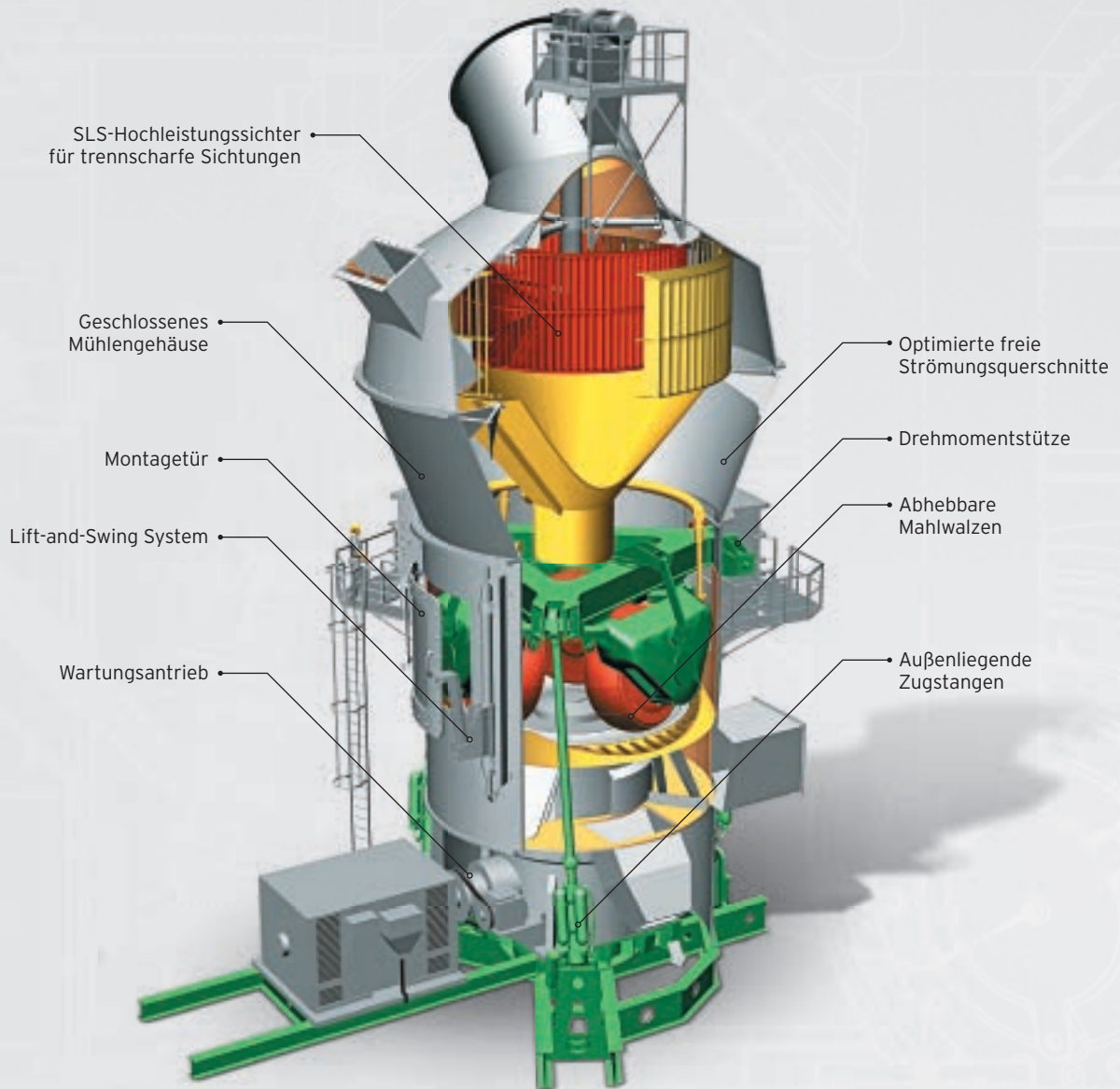

Sehr vielseitig einsetzbare Mühle in bewährter Konstruktion. Niedrige Investitionskosten, geringer Energieverbrauch, niedrige Verschleißraten und fortschrittliche Reparaturkonzepte machen die MPS-Mühle zu einer wirtschaftlichen Lösung für zahlreiche Branchen.

Industrie		Mahlgut		
Zementindustrie	Chemische Industrie	Kohle	Basalt	Puzzolan
Gipsindustrie	Feuerfestindustrie	Petrolkoks	Branntkalk	Kaolin
Kalkindustrie	Kraftwerksindustrie	Gips	Ton	und viele weitere
Keramikindustrie	Zinkindustrie	Kalkstein	Talkum	
Stahlindustrie	und viele weitere			

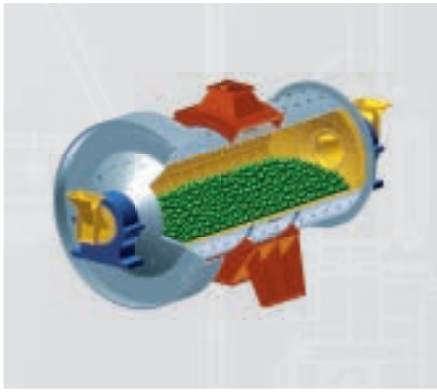

Kugelmühlen MRE und MRD

Die für den spezifischen Anwendungsfall ausgelegten Spezialmühlen. Für Panzerung und Mahlkörperfüllung kommen verschiedene Werkstoffe zum Einsatz.

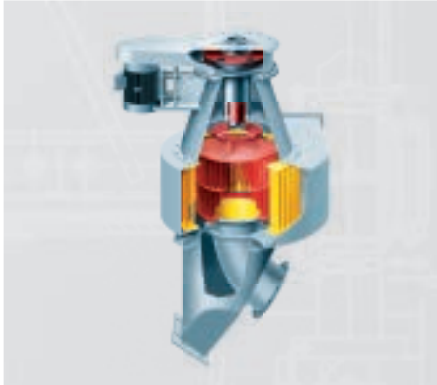

Hochleistungssichter SLV

Hocheffizienter Sichter für mittlere und kleine Korngrößen. Bis in den Feinheitsbereich kleiner 10 µm.

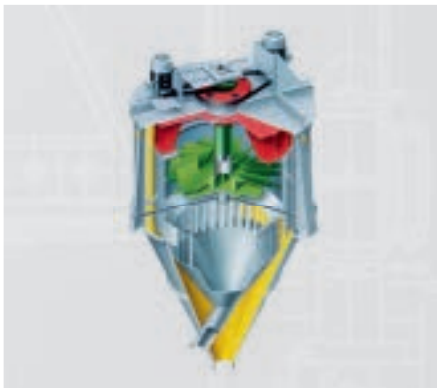

Sichter SUT und SUV

Sichter mit ausgezeichneten Trennschärfen und hohen Durchsatzraten für Trennkorngrößen bis in den 30-µm-Bereich. Diese Sichter eignen sich hervorragend zur Entstaubung von Produkten.

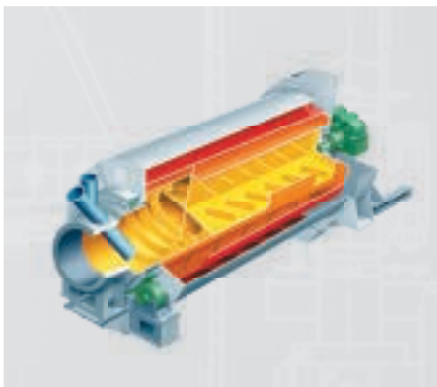

Triplex-Trockner TRT

Schonende und effiziente Materialtrocknung bei minimalem Energiebedarf, niedrigem Platzbedarf und kurzen An- und Abfahrzeiten.



Löschmaschinen KLE, KLD und KLV

Verarbeitung aller Branntkalkqualitäten unterschiedlichster Aufgabekörnung. Zur Produktion von treibfreien Hydraten mit garantierten Restfeuchten kleiner 1 %.



SERVICEKOMPETENZ



Richtmeister koordinieren alle notwendigen Aktivitäten auf den weltweiten Baustellen



Spezialisten stehen unseren Kunden im Ersatzteilservice zur Verfügung



Kompetente Schulungen durch praxiserfahrene Ingenieure

„Ein guter Service ist wichtiger denn je. Wir wollen jeden Kunden vom ersten Treffen über die gesamte Lebensdauer seiner Maschinen begleiten und auch langfristig bestehende Anlagen für neue Anforderungen fit machen.“

Rainer Krüper, Director - After Sales Service



Service ohne Kompromisse.

// Wir stehen unseren Kunden bei jedem Schritt beratend zur Seite – und zwar über den gesamten Lebenszyklus der Anlage. Zu unserem Service-Portfolio zählen die Konzeption und Planung von Neuanlagen und Umbauten, die Überwachung von Montage und Inbetriebnahme sowie die Nachrüstung, Wartung und Modernisierung bestehender Anlagen.

Damit Sie das volle Potenzial der Maschinen ausschöpfen können, bieten wir praxismgerechte Schulungen für Ihr Fachpersonal. Und mit einem umfassenden Ersatzteilservice ist die Wirtschaftlichkeit Ihrer Pfeiffer-Anlage auch noch viele Jahre nach der Investitionsentscheidung garantiert.

Gebr. Pfeiffer: Ihr Partner für prozessoptimierte Gesamtmahlanlagen.

// Von einer Pfeiffer-Mühle bis zur Gesamtmahlanlage ist es nur noch ein kleiner Schritt. Mit jahrzehntelanger Kompetenz im Bereich der Mühlentechnologie bringen wir die Pfeiffer-Vision auf die nächste Ebene und liefern auch das Gesamtpaket – die komplette Mahlanlage. Gebr. Pfeiffer übernimmt dabei die komplette Projektabwicklung: Detailplanung und Kontrolle, Beschaffung und Lieferung sowie die Ausführung der

Bau- und Montagearbeiten. Dies bieten wir für Neuprojekte genauso wie für die Modernisierung bestehender Anlagen an.

Für einen schnellen Markteintritt und kleinere Durchsatzraten haben wir mit der modularen ready2grind Kompaktmahlanlage erneut eine Innovation zum Laufen gebracht.



KOMPAKTMAHLANLAGEN

ready2grind

ready2grind

GESAMTANLAGEN



Pfeiffer. In zahlreichen Branchen erfolgreich.



Zementmahlung in Brasilien - MVR 6700 C-6



Kohlemahlung in der Ukraine - MPS 200 BK



Kalksteinmahlung in China - MPS 3350 B



REFERENZEN WELTWEIT



Zementmahlung in Indien - MVR 5600 C-4



Rohmaterialmahlung in Kanada - MVR 5000 R-4



Zementmahlung in Australien - MVR 6000 C-6



Rohmaterialmahlung in Algerien - MVR 6000 R-6



Gipsmahlung inklusive Kalzinierung in Kroatien - MPS 180 GC



Brantkalkmahlung in Polen - MPS 250 B

Pfeiffer. Weltweit etabliert.

// Mit Hauptsitz und zentraler Fertigung in Deutschland und Niederlassungen in Indien, Malaysia, China, Brasilien, Ägypten, Russland und den USA sowie Repräsentanzen und Vertretungen rund um den Globus sind wir immer da, wo Sie uns brauchen. Über 2.800 installierte Pfeiffer-Vertikalmühlen weltweit belegen unseren Anspruch als führendes Unternehmen der Branche.

„Dass Pfeiffer-Produkte anerkannt sind, zeigen die vielen Referenzobjekte auf der ganzen Welt. Insbesondere die Anzahl der Folgeaufträge spricht für sich und bestätigt uns in unserer Arbeit und unsere Philosophie.“

Patrick Heyd, Executive Director - Sales and Project Engineering





Gebr. Pfeiffer SE
 Barbarossastr. 50-54
 67655 Kaiserslautern, Germany
 Tel.: +49 631 4161 0
 Fax: +49 631 4161 290
 headquarters@gebr-pfeiffer.com

Gebr. Pfeiffer USA
 Tel.: +1 954 668 2008
 americas@gebr-pfeiffer.com

Gebr. Pfeiffer India
 Tel.: +91 120 618 8900
 india@gebr-pfeiffer.com

Gebr. Pfeiffer China
 Tel.: +86 106 590 7006
 china@gebr-pfeiffer.com

Gebr. Pfeiffer Brasil
 Tel.: +55 11 3255 2681
 brasil@gebr-pfeiffer.com

Gebr. Pfeiffer Egypt
 Tel.: +20 103 333 9581
 mena@gebr-pfeiffer.com

Gebr. Pfeiffer Malaysia
 Tel.: +60 376 224 252
 seasia@gebr-pfeiffer.com

Gebr. Pfeiffer Russia
 Tel.: +7 495 136 65 98
 cis@gebr-pfeiffer.com



GEBR. PFEIFFER

